

Centrometal

AER CONDIȚIONAT Ghid de utilizare a telecomenzii

CR132-RG57A3 16117000A00610

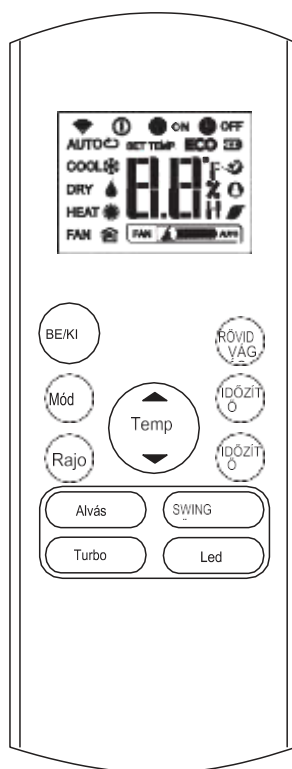

Designul și specificațiile pot fi modificate fără notificare prealabilă în timpul dezvoltării produsului. Pentru detalii, vă rugăm să contactați biroul de vânzări sau producătorul.

Vă mulțumim că ați achiziționat dispozitivul nostru. Vă rugăm să citiți cu atenție aceste instrucțiuni înainte de a utiliza aparatul de aer condiționat. Asigurați-vă că păstrați acest manual pentru referințe viitoare.

Date tehnice ale telecomenzii	2
Butoane de control	3
Afișaj LCD.	6
Cum se utilizează butoanele	7
Funcționare automată.....	7
Răcire/încălzire/funcționare ventilator.....	7
Operațiune de dezaburire.....	8
Funcționarea temporizatorului.	9
Utilizarea telecomenzii.....	13

Observații:

Toate funcțiile pot fi controlate de către unitate. Dacă unitatea nu poate efectua o funcție, nu se întâmplă nimic atunci când este apăsat butonul corespunzător de pe telecomandă.

Pentru instrucțiuni privind modul de utilizare a funcțiilor, consultați manualul de utilizare.

Modul de funcționare a butoanelor:

1: Comutarea Off/On:

Acest buton pornește și oprește dispozitivul.

2: Buton de funcție:

Apăsați acest buton pentru a schimba modul de climatizare în următoarea ordine:

Auto – COOL (răcire) – DRY (uscare) – HEAT (încălzire) – FAN (ventilator)

Notă: Vă rugăm să nu selectați modul HEAT (Încălzire) dacă aparatul pe care îl achiziționați este doar de tip răcire. Modul HEAT (Încălzire) nu este suportat de modul doar pentru frigider.

3: Butonul FAN (ventilator):

Utilizat pentru a selecta viteza ventilatorului în patru trepte:

AUTO – LOW (redus) – MED (mediu) – HIGH (înalță)

Notă: Nu modificați viteza ventilatorului în modul AUTO sau DRY.

4: Butonul SLEEP:

- Funcție de activare/dezactivare. Menține cea mai confortabilă temperatură și economisește energie. Această funcție este disponibilă numai în modurile COOL, HEAT sau AUTO.
- Pentru detalii despre modul sleep, vezi GHIDUL UTILIZATORULUI. NOTĂ: În timp ce unitatea se află în modul SLEEP, acesta se va șterge atunci când se apasă MODE, FAN, SPEED sau ON/OFF.

5: Butonul FRESH (curățare):

(aplicabil la RG57A3/BGEF și RG57A3/BGEF)

Activare/Dezactivare atunci când funcția FRESH este activată, colectorul de praf cu ionizare/plasmă (în funcție de tip) este activat și ajută la eliminarea polenului și a murdăriei din aer.

6: Butonul TURBO:

Activează/dezactivează funcția TURBO. Funcția turbo permite unității să atingă temperatura presetată în cel mai scurt timp posibil în timpul răcirii sau încălzirii (dacă unitatea interioară nu acceptă această funcție, nu se efectuează nicio acțiune corespunzătoare atunci când este apăsat butonul).

7: SELF CLEAN (autocurățare):

(aplicabil pentru Rg57 (A2) A3 / BGEF)

Activează/dezactivează funcția de autocurățare.

8: Săgeată în sus:

Apăsați acest buton pentru a crește temperatura interioară până la 30°C în trepte de 1°C.

Săgeată în jos:

Apăsați acest buton pentru a reduce temperatura interioară la 17°C în trepte de 1°C.

Notă: În modul ventilator, controlul temperaturii nu este disponibil.

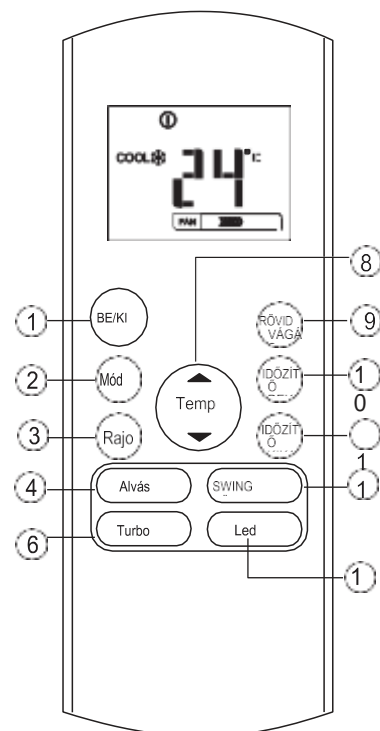

9: Buton SHORTCUT (tastă de comandă rapidă):

- Se utilizează pentru a restabili setările curente sau pentru a relua setările anterioare.
- La prima conectare la sursa de alimentare, dacă apăsați butonul SHORTCUT, aparatul funcționează în modul AUTO la 26°C, iar viteza ventilatorului este automată.
- Apăsați acest buton atunci când telecomanda este pornită și sistemul va reveni automat la setările anterioare, inclusiv la modul de funcționare, temperatura setată, viteza ventilatorului și funcția de repaus (dacă este activată).
- Dacă apăsați timp de mai mult de 2 secunde, sistemul resetează automat setările curente de funcționare, inclusiv modul de funcționare, temperatura setată, viteza ventilatorului și funcția de repaus (dacă este activată).

10: Butonul TIMER ON (Pornire temporizator):

Apăsați acest buton pentru a începe perioada de pornire automată. Fiecare apăsare setează temporizatorul automat la fiecare 30 de minute. Atunci când este afișată ora de setare 10.0, fiecare apăsare mărește setarea temporizatorului automat în trepte de 60 de minute. Pentru a anula programul de temporizare automată, pur și simplu setați timpul de pornire automată la 0.0.

11: Butonul TIMER OFF (oprirea temporizatorului):

Apăsați acest buton pentru a începe perioada de oprire automată. Fiecare apăsare setează temporizatorul automat la fiecare 30 de minute. Atunci când este afișată ora de setare 10.0, fiecare apăsare mărește setarea temporizatorului automat în trepte de 60 de minute. Pentru a anula programul cu temporizare automată, este suficient să setați timpul de oprire automată la 0.0.

12: Butonul SWING (circulație a aerului)
(se aplică la RG57B (D) / BGE)

Funcția de oscilație automată a obturatorului orizontal este oprită sau pornită.

13: Butonul DIRECT (reglarea suflării)

Utilizat pentru a schimba mișcarea obturatorului și pentru a regla direcția fluxului de aer dorit în sus/jos. Obturatorul își schimbă unghiul 60 de fiecare dată când este apăsat

14: Buton LED (iluminare)

Dezactivați/activați ecranul interior. Când se apasă butonul, ecranul interior se șterge, apăsați-l din nou pentru a ilumina ecranul.

Indicații pe afișajul LCD:

AUTO  COOL  DRY 

HEAT  FAN 



Semnal la transmiterea datelor



Semnal când telecomanda este pornită



Afișaj stare baterie



Nu este disponibil pentru acest tip



Semnalizarea când este setat temporizatorul



Semnalizarea momentului în care a fost setat temporizatorul de oprire



Afișarea temperaturii setate, a temperaturii camerei sau a orei

Setarea temporizatorului



Apare în modul sleep.



Aer condiționat se află în modul Follow me



Nu este disponibil pentru acest tip



Nu este disponibil pentru acest tip

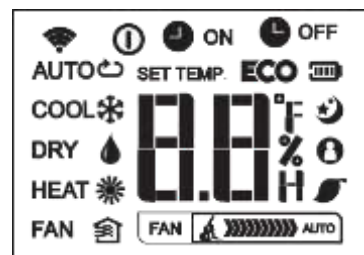

Indicator de viteză a ventilatorului

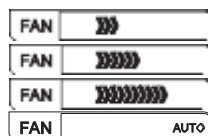

Scăzut

Mediu

Înalt

Automate

Observații:

Toate simbolurile prezentate în figură au doar scop ilustrativ. Dar, în timpul funcționării efective, pe afișaj sunt afișate doar semnalele funcționale relative.

Folosiți butoanele:

Funcționare automată

Verificați dacă aparatul este conectat la rețeaua electrică și dacă există curent. Lumina OPERATION de pe afișajul unității interioare va începe să clipească.

1. Apăsăți butonul MODE pentru a selecta Auto.
2. Apăsăți butonul SUS / JOS pentru a seta temperatura dorită.
3. Temperatura poate fi reglată în trepte de 1°C pe un interval de 17°C ~ 30°C.
4. Apăsăți butonul ON / OFF pentru a porni aparatul de aer condiționat.

Observații:

1. În modul automat, aparatul de aer condiționat poate selecta modurile de răcire, ventilație și încălzire prin detectarea diferenței dintre temperatura ambiantă reală a camerei și temperatura setată pe telecomandă.
2. Nu puteți regla viteza ventilatorului în modul automat. Aceasta este deja controlată automat.
3. Dacă modul automat nu este mai convenabil, puteți selecta modul manual

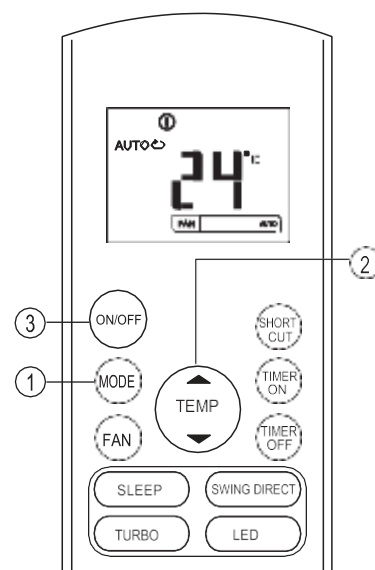

Răcirea / încălzirea / funcționarea ventilatorului

Verificați dacă aparatul este conectat la rețeaua electrică și dacă există curent.

1. Apăsăți butonul MODE pentru a selecta modul RĂCIRE, ÎNCĂLZIRE (numai pentru modelele de răcire și încălzire) sau modul FAN.
2. Utilizați butoanele SUS / JOS pentru a seta temperatura dorită. Temperatura poate fi setată în intervalul 17°C~30°C în trepte
3. Apăsăți butonul FAN pentru a selecta viteza ventilatorului în patru trepte: automată, scăzută, medie sau ridicată.
4. Apăsăți butonul ON / OFF pentru a porni aparatul de aer condiționat.

Observații:

În modul FAN, temperatura setată nu este afișată pe telecomandă și nu puteți controla temperatura camerei. În acest caz, se pot efectua doar pașii 1, 3 și 4.

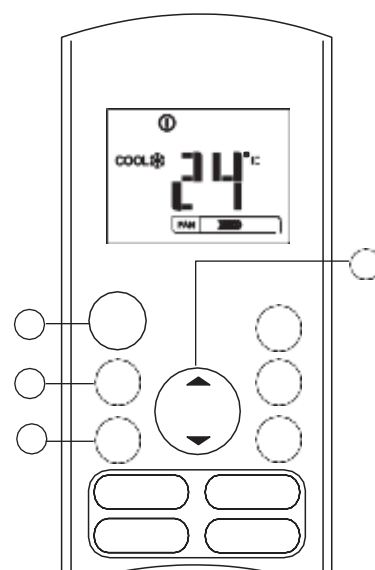

Funcție de dezaburire:

Verificați dacă aparatul este conectat la rețea și dacă există curent electric. Lumina OPERATION de pe afișajul aparatului interior va începe să clipească.

1. Apăsăți butonul MODE (Mod) pentru a selecta modul SAVE (Economisire)
2. Utilizați butoanele SUS / JOS pentru a seta temperatura dorită. Temperatura poate fi setată în intervalul 17°C~30°C în trepte de 1°
3. Apăsăți butonul ON / OFF pentru a porni aparatul de aer condiționat.

Observații:

În modul de dezumidificare, nu puteți regla viteza ventilatorului. Aceasta este deja controlată automat.

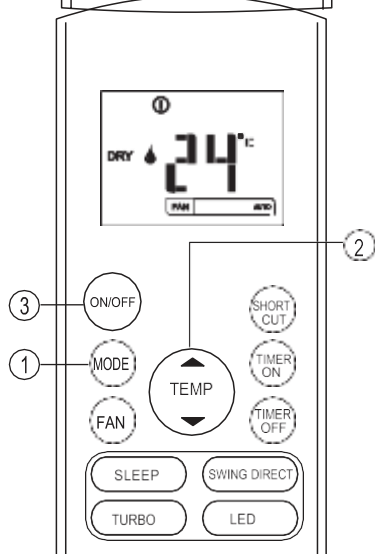

Setarea temporizatorului:

Apăsați butonul TIMER ON pentru a seta ora de pornire automată a aparatului. Apăsați butonul TIMER OFF pentru a seta ora de oprire automată a unității.

Setați ora de pornire automată.

1. Apăsați butonul TIMER ON. Telecomanda va afișa TIMER ON, ultima oră de pornire automată și pe ecranul LCD va apărea simbolul "H". Sunteți acum gata să resetați ora de pornire automată pentru a începe operațiunea.

2. Apăsați din nou butonul TIMER ON pentru a seta ora de pornire automată dorită. Fiecare apăsare a butonului mărește timpul cu o jumătate de oră între orele 0 și 10 și cu o oră între orele 10 și 24.

3. Întârziere de o secundă după pomirea TIMER-ului telecomanda întârzie semnalul către aparatul de aer condiționat.

Apoi după aproximativ 2 secunde, simbolul "h" dispare și temperatura setată este afișată din nou pe ecranul LCD.

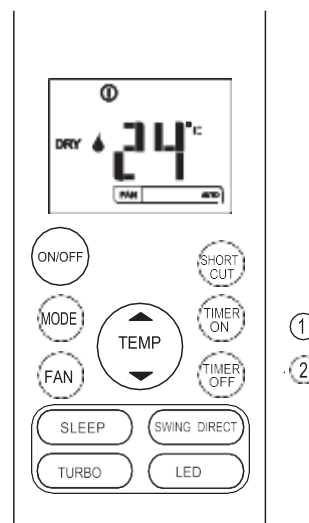

Setarea timpului de oprire automată

1. Apăsați butonul TIMER OFF. TIMER OFF este afișat pe telecomandă, ultima oră de oprire automată și simbolul "H" sunt afișate pe ecranul LCD. Sunteți acum gata să resetați ora de oprire automată pentru a opri operațiunea.

2. Apăsați din nou butonul TIMER OFF pentru a seta ora de oprire automată dorită. Fiecare apăsare a butonului mărește timpul cu o jumătate de oră între orele 0 și 10 și cu o oră între orele 10 și 24.

3. După oprirea temporizatorului, telecomanda poate întârzia cu o secundă transmiterea semnalului către aparatul de aer condiționat. După aproximativ 2 secunde, semnalul "H" va dispărea și temperatura setată va apărea din nou pe afișajul LCD.

ATENȚIE:

Atunci când este selectată operațiunea de temporizare, telecomanda transmite automat semnalul de temporizare către unitatea interioară pentru perioada de timp specificată. Prin urmare, păstrați telecomanda într-un loc în care semnalul poate fi transmis în mod corespunzător către unitatea interioară.

Durata reală de funcționare setată de telecomandă cu ajutorul funcției de temporizare este limitată la următoarele setări: 0,5, 1,0, 1,5, 2,0, 2,5, 3,0, 3,5, 4,0, 4,5, 5,0, 5,5, 6,0, 6,5, 7,0, 7,5, 8,0, 8,5, 9,0, 9,5, 10, 11, 12, 13, 14, 15, 16, 17, 18, 19, 20, 21., 22., 23. és 24.

Exemplu de setare a temporizatorului TIMER

ON (pentru funcționare automată)

Această funcție este utilă dacă doriți ca unitatea să pornească automat înainte de a vă întoarce acasă.

Aparatul de aer condiționat va porni automat la ora setată.

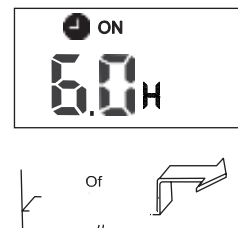

Exemplu: pornirea aparatului de aer condiționat în 6 ore.

1. Apăsați butonul TIMER ON, pe afișaj vor apărea ultima setare a orei de pornire și simbolul "H".

2. Apăsați butonul TIMER ON pentru a afișa "6.0H" pe ecranul TIMER ON al telecomenzii.

3. Așteptați 3 secunde și temperatura va reapărea pe afișajul digital. Lumina "TIMER ON" va rămâne aprinsă și această funcție este activată.

TIMER OFF (funcție de oprire automată)

Funcția oprire temporizată este utilă dacă doriți ca aparatul să se oprească automat atunci când mergeți la culcare. Aparatul de aer condiționat se va opri automat.



Exemplu:

Oprirea aparatului de aer condiționat în decurs de 10 ore.

1. Apăsați butonul TIMER OFF, ultima setare a timpului de oprire și simbolul "H" vor apărea pe afișaj.
2. Apăsați butonul TIMER OFF pentru a afișa "10H" pe afișajul TIMER OFF de pe telecomandă.
3. Așteptați 3 secunde și temperatura va reapărea pe afișajul digital. Lumina "TIMER OFF" va rămâne aprinsă și această funcție este activată.

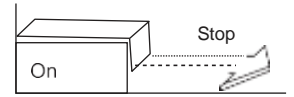

Funcționare combinată: (setarea simultană a temporizatoarelor ON și OFF)

Timer OFF → Timer ON

("On" → "Stop" → "Start" operațiune)

Această funcție este utilă dacă doriți să opriți aerul condiționat după ce mergeți la culcare și să îl porniți din nou dimineața, când vă treziți sau vă întoarceți acasă.

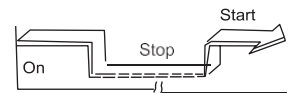

Exemplu:

Opriti aparatul de aer condiționat la 2 ore după setare și reporniți-l la 10 ore după setare.

1. Apăsați butonul TIMER OFF.
2. Apăsați din nou butonul TIMER OFF pentru a afișa 2.0H pe ecranul TIMER OFF.
3. Apăsați butonul TIMER ON.
4. Apăsați din nou butonul TIMER ON pentru a afișa 10H pe afișajul TIMER ON.
5. Așteptați 3 secunde și temperatura va reapărea pe afișajul digital. Lumina "TIMER ON-OFF" va rămâne aprinsă și această funcție este activată.

TIMER ON → Timer OFF

("Off" → "Start" → "Oprire operațiune")

Această funcție este utilă dacă doriți să porniți aerul condiționat înainte de a vă trezi și să îl opriți după ce părăsiți casa.

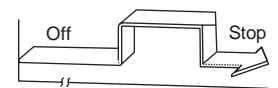

Exemplu:

Pentru a porni aparatul de aer condiționat, opriți-l la 2 ore de la setare și la 5 ore de la setare.

1. Apăsați butonul TIMER ON.
2. Apăsați din nou butonul TIMER ON pentru a afișa 2.0H pe afișajul TIMER ON.
3. Apăsați butonul TIMER OFF.
4. Apăsați din nou butonul TIMER OFF pentru a afișa 5.0H pe afișajul TIMER OFF.
5. Așteptați 3 secunde și temperatura va reapărea pe afișajul digital. Lumina "TIMER ON & TIMER OFF" va rămâne aprinsă și această funcție este activată.

Administrarea telecomenzii:

Poziționarea telecomenzii:

Folosiți telecomanda la o distanță de 8 metri față de aparat, îndreptată spre receptor. Un semnal sonor va confirma recepția.

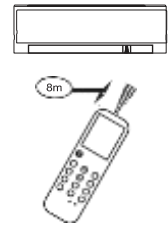

Atenție:

- Aparatul de aer condiționat nu va funcționa dacă perdelele, ușile sau alte materiale blochează semnalele de la telecomandă la unitatea interioară.
- Evitați să vărsați orice lichid pe telecomandă. Nu expuneți telecomanda la lumina directă a soarelui sau la căldură.
- Dacă receptorul cu infraroșu al unității interioare este expus la lumina directă a soarelui, aparatul de aer condiționat nu va funcționa corespunzător. Folosiți perdele pentru a împiedica lumina soarelui să cadă pe receptor.
- Dacă alte aparate electrice răspund la telecomandă, mutați aceste aparate sau contactați distribuitorul local.
- Nu scăpați telecomanda. Manipulați-o cu grijă.
- Nu așezați obiecte grele pe telecomandă și nu călcați pe ea.

Utilizarea suportului pentru telecomandă (opțional)

- Telecomanda poate fi atașată de un perete sau de un stâlp cu ajutorul unui suport pentru telecomandă (nu este inclus, se vinde separat).
- Înainte de a instala telecomanda, verificați dacă aparatul de aer condiționat primește corect semnalele.
- Instalați suportul telecomenzii cu două șuruburi.
- Pentru a instala sau a scoate telecomanda, deplasați-o în sus sau în jos în suport.

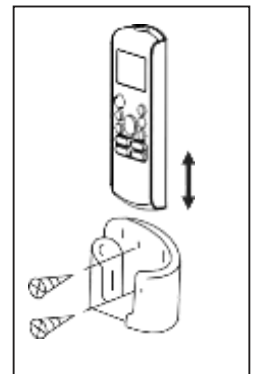

Înlocuirea bateriilor:

Următoarele cazuri indică baterii descărcate:

- Înlocuiți bateriile vechi cu unele noi.
- Nici un semnal sonor când semnalul este transmis.
- Afișajul se estompează.

Telecomanda este alimentată de două baterii uscate (R03 / LR03X2), care se află în partea din spate.

- (1) Scoateți capacul de pe partea din spate a telecomenzii.
- (2) Scoateți bateriile vechi și introduceți bateriile noi, poziționând corect capetele (+) și (-).
- (3) Puneți capacul la loc.

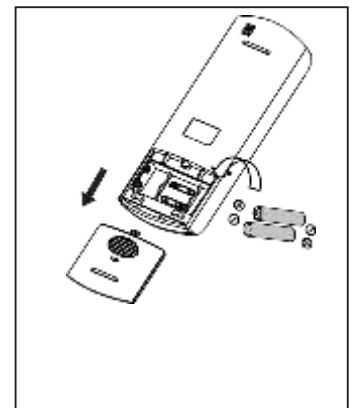

Observații: Atunci când bateriile sunt scoase, telecomanda va șterge toată programarea. După ce se introduc baterii noi, telecomanda trebuie reprogramată.

Atenție!

Nu amestecați bateriile vechi și noi.

Nu lăsați bateriile în telecomandă dacă nu intenționați să le folosiți timp de 2 sau 3 luni. Nu aruncați bateriile ca deșeuri municipale nesortate. Astfel de deșeuri trebuie colectate pentru tratare separată.